



**Westinghouse**

**WES41-700S  
MASSAGE CHAIR  
FAUTEUIL DE MASSAGE**



**Instruction Manual  
Manuel d'utilisation**

Thank you for purchasing this product. Please read this instruction manual carefully before operating this massage chair.

Please pay attention to the important safety warnings and keep this manual for future use.

Note: EBI reserves the right to revise the design and description of this product without notice.

## **CONTENT**

1. SAFETY WARNING
2. RESTRICTIONS
3. MAINTENANCE
4. TROUBLESHOOTING
5. FEATURES AND BENEFITS
6. INSTALLATION
7. COMPONENTS
8. OPERATION
9. MOVING THE CHAIR
10. FLOOR PROTECTION
11. PRODUCT SPECIFICATIONS
12. WARRANTY

## **FRANÇAIS**

### **1. SAFETY WARNING**

- This product is not recommended for children.
- Disconnect the chair before cleaning.
- Please pull out the AC power cord after use or before cleaning to avoid injury or damage to the product.
- Please operate this product according to the instructions in this manual.
- Use only accessories recommended by Westinghouse®.
- This product is designed for indoor use only.
- Recommended use time is 20 minutes or less.
- Please avoid use if the chair is damaged and call your Westinghouse® technician or dealer.
- Make sure behind the chair is well ventilated and not obstructed.
- Please make sure small objects are not dropped into the chair mechanism.
- Use of this chair under the influence of drugs or alcohol is not recommended.
- Do not use wet hands to pull the AC cord.
- Do not spill liquids onto this product to avoid electric shock or cause damage to this product.
- Maintain your chair and avoid damaging the wires.
- Do not use a wet cloth to clean the electric parts.
- In the event of a power failure disconnect the chair.
- If the chair works abnormally, stop using it, disconnect the chair and call your Westinghouse® service technician or customer service representative at 1-866-967-7333 ext 227.
- This chair should be used only in a well ventilated, normally dry and dust-free environment.

### **2. RESTRICTIONS**

People with osteoporosis, heart disease and heart pacemakers, pregnancies, injuries or any other health-related issues should consult their doctor before using this massage chair.

Stop immediately the use of this massage chair if you feel unwell and consult your doctor.

### 3. MAINTENANCE

- This product should only be maintained by Westinghouse® certified technicians. Otherwise, EBI reserves the right to void the warranty.
- Disconnect the power cord after if you do not plan to use the chair for a long period.
- Make sure the wall outlet is in good working order before use.
- If this chair will not be used for an extended period, store in a dry and dustless environment.
- Avoid chair exposure to high temperatures and direct sunlight.
- Clean this product with a dry cloth. Do not use thinner, benzene or alcohol.
- When moving the chair on a wood floor, rough ground or in a narrow space two people should lift the chair together.
- We recommend using the massage chair intermittently and not for long periods.

### 4. TROUBLESHOOTING

- It is normal for the motor to make noise while in use.
- If the controller doesn't normally work, please check that the plug and socket are properly connected, and the switch is turned on.
- When the programmed working time is over, the chair will power off automatically.
- After several uses, the chair might power off because of overheating. It can be used again after half an hour of cooling time.

### 5. FEATURES AND BENEFITS

Enjoy the new Westinghouse® WES41-700S massage chair. Its vertical to horizontal movable quad-rollers will massage from your neck all the way to your thighs. Very versatile, the Westinghouse® WES41-700S massage chair reproduces over 5 massage actions with the sensation of a professional massage in the comfort of your very own home! It even includes shoulder, seat, forearms, hands and foot massages.

### 6. INSTALLATION

The WES41-700S massage chair comes partly assembled.

- Assemble this massage chair according to the installation instructions provided in this guide.
  - Check the parts list carefully to make sure nothing is missing.
  - Sitting in the massage chair before it is completely assembled could result in permanent damage to the chair and personal injury.
  - **This massage chair is equipped with a cord having a grounding conductor. The cord must be plugged into an appropriate AC wall outlet.**
  - If the massage chair fuse is burned out, please use the chair's main On/Off button to turn it off and unplug the AC power cord. You can unscrew the fuse located in the switch box at the bottom right of the chair in the back.
- Use a same size and type of fuse to replace the old one and then cover the lid.

You can call Westinghouse® at 1-866-967-7333 ext 227 if you need help.

**CAUTION: Never substitute a missing part with one of your own. If a part is missing, contact customer service at: 1-866-967-7333 ext 227**

#### Unpacking

- 1) Remove the massage chair, cushions and accessories from the main box.

2) Remove all plastic wraps.

### Leg and foot massager linkage pole installation

For the leg massager to be able to incline and recline, you must install the leg massager linkage pole correctly.

a) Take off the linkage pole mechanism from inside the seat.

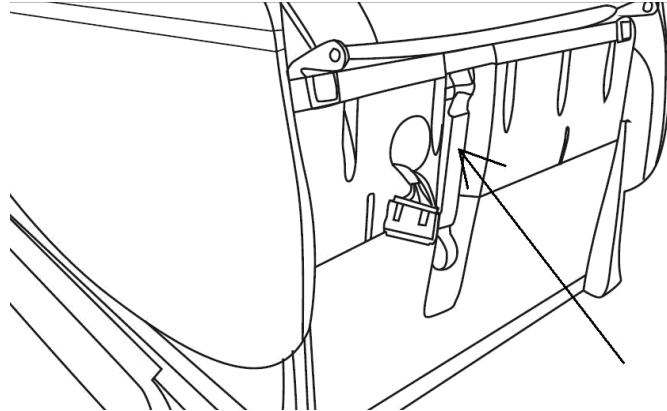

b) Align both holes of the mechanisms and insert the locking pin.

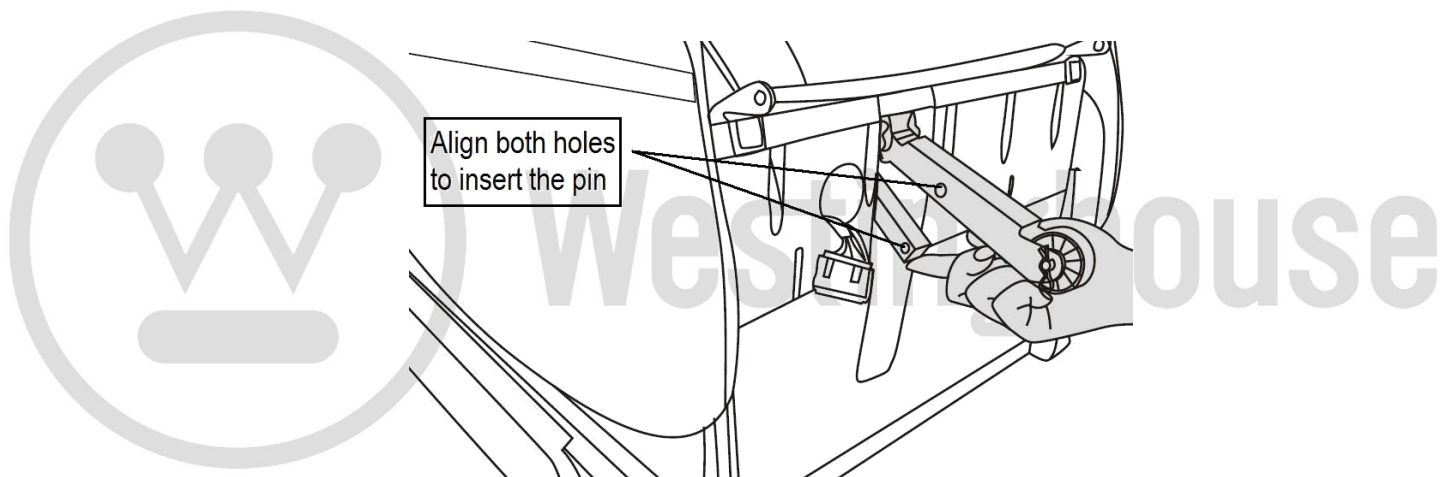

### Leg and foot massager installation

a) Place the leg and foot massager close to the front of the massage chair. Connect the air tube of the chair into the leg and foot massager. Connect the square power cords together. Make sure they are secured and tight.

**IMPORTANT: Avoid bending the air tube.**

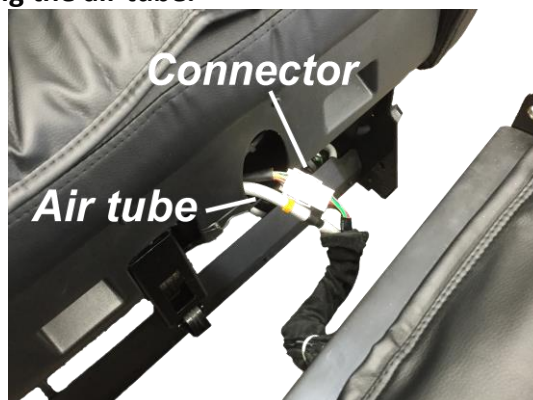

b) Insert the left round holding pin of the foot massager into the left shaft on the massage chair.



c) Do the same for the right side

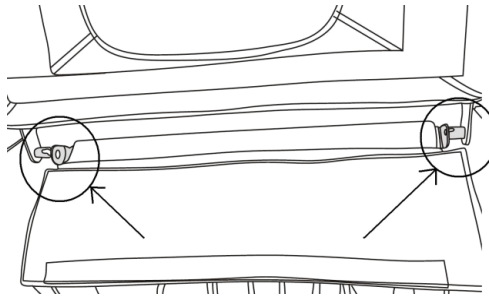

d) Once inserted well on both sides, insert the locking pins into both shafts.

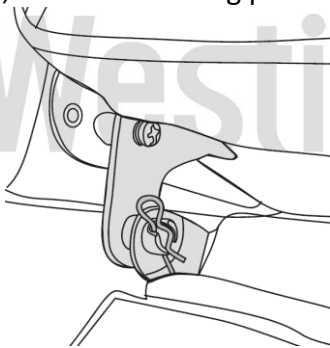

### Back and head cushions

Install the back and head cushions using the cushion's Velcro tape and zipper.

**Zipper**

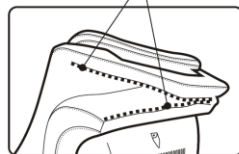

**Velcro**

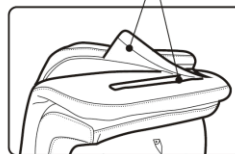

### Final Installation

- 1) Insert the AC power cord into the massage chair power socket and then into the wall power outlet.
- 2) Turn on the main power switch at the bottom, behind the massage chair.

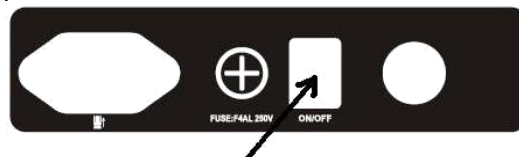

3) Congratulations!

## 7. COMPONENTS

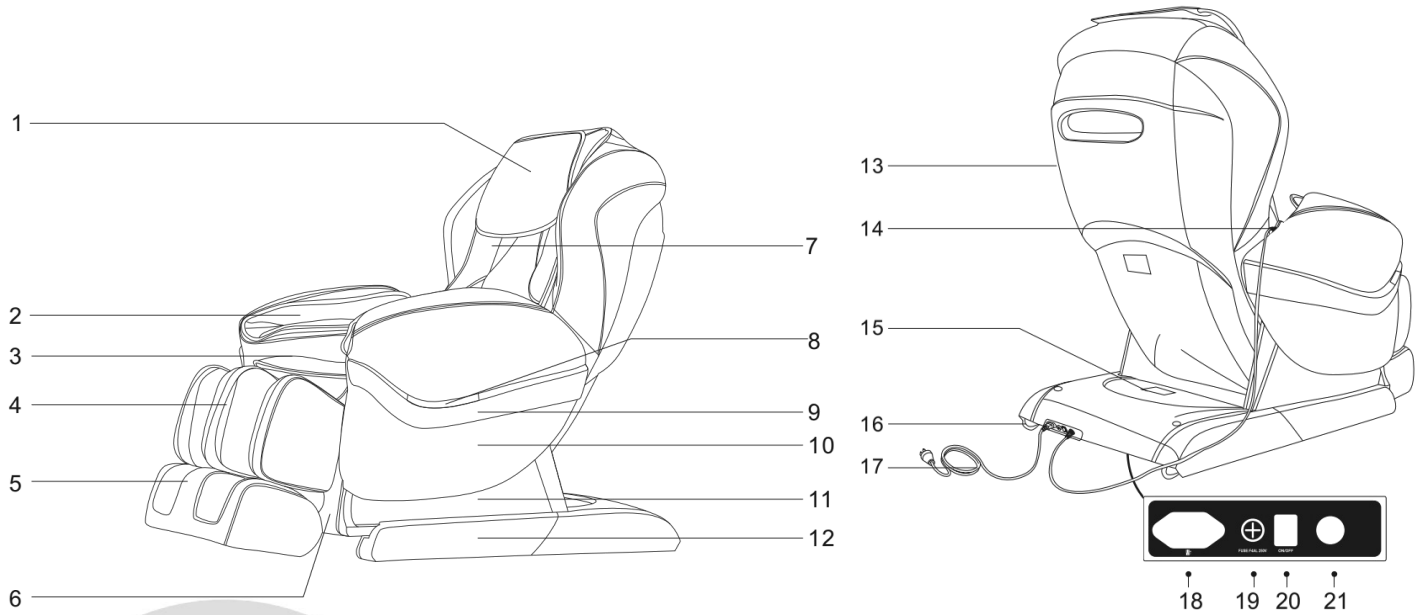

1. Head Rest
2. Arm Rest
3. Seat cushion
4. Leg Massager
5. Foot Massager
6. Front Cover
7. Back cushion
8. LED colour light
9. Decorating strip
10. Side Cover
11. Base Cover

12. Wheel Base Cover
13. Back Cover
14. Remote Control
15. Main Cover
16. Wheels
17. Power cord
18. Power cord socket
19. Fuse box
20. Main power switch
21. Remote control socket

### Remote Control





## 8. OPERATION

We recommend adjusting the chair angle before powering up the chair. This way, the body measurements done automatically by the massage chair will be done correctly.

### Back section up and down adjustments

Press this button  to lower the back and raise the leg and foot section.



Press this button  to lower the leg and foot section and raise the back.

Then, press on the power On/Off button  to start massage. The WES41-700S will scan the length of your back. Once done (about 10 seconds), the automatic massage mode will start. You can choose another automatic massage mode. There are five automatic massage modes. You can interrupt the automatic massage mode at any point by shutting off the unit. The massage chair will then return to its original position.

If you prefer to use the manual massage mode, you can choose the type of massage you want (Shiatsu, knead, tap, etc.). The massage chair will then use the massage mode you have chosen.

During a massage, you can press on the power  button at any time. This will pause all massage functions. The remote control will display a flashing light for 10 seconds. Press on the power  button again and the chair will go back to its original position and deactivate. massage chair will come back to its original position and shut off.



### Automatic massage modes

A. Press on the 'adjust shoulder' buttons  or  to adjust the massage chair course length to your preference.

B. Press one the Automatic massage mode button of your choice.



### Memory mode

M1) During an automatic massage, the first press of the on/off  button deactivates the massage function and the remote control displays "memory", you can choose any button of M1 M2 M3 buttons  to remember the massage and the position. You can press the on/off  button again or wait for 10s, the position and massage function will return to its original position.

If you don't choose any button of M1 M2 M3, you need to press the on/off  button one more time to deactivate the massage chair.

When a massage mode or running time is expired, the remote control display will show the word 'Memory' and flicker at the same time. Pressing at this time on the memory M<sub>1</sub> button



, will store the massage height adjustment that just ended. You can recall this stored memory mode the next time you use your massage chair by pressing on this same button per body massage will be the same as the last time you used your massage chair.

Memory function: manual controller screen will glitter with memory, you can choose M1, M2 or M3 as you need to store it, and the screen will display corresponding icons. Or press power button again, stop the machine, the massage hands, backrest, footrest will restore, or wait for 10s, it will stop automatically, massage hands, backrests, footrests will restore to their original position.

M2) When a massage mode or running time is expired, the remote control display will show the word 'Memory' and flicker at the same time. Pressing at this time on the memory M<sub>2</sub> button



, will store the massage height adjustment that just ended. You can recall this stored memory mode the next time you use your massage chair by pressing on this same button after having activated your massage chair. The massage height adjustment for the lower-body massage will be the same as the last time you used your massage chair.

M3) When a massage mode or running time is expired, the remote control display will show the word 'Memory' and flicker at the same time. Pressing at this time on the memory M<sub>3</sub> button



, will store the massage height adjustment that just ended. You can recall this stored memory mode the next time you use your massage chair by pressing on this same button after having activated your massage chair. The massage height adjustment for the lower-body massage will be the same as the last time you used your massage chair.

## Manual mode

### Knead

Press this button to activate the Kneading massage feature.



In this manual mode, you can adjust the speed.

### Tap

Press this button to activate the Tapping massage feature.



In this manual mode, you can adjust the width and the speed.

### Knock

Press this button to activate the Knock massage feature.





In this manual mode, you can adjust the width and the speed.

### Knead & Tap

Press this button to activate the Kneading and Tapping massage features at the same time.



In this manual mode, you can adjust the speed.

### Shiatsu

Press this button to activate the Shiatsu massage feature.



In this manual mode, you can adjust the width and the speed.

### Upper and lower body areas massage adjustments



The massage mechanism of the WES41-700S moves from the neck area all the way down to the thigh area. Pressing twice on the Back-Stretch button will determine the area of the massage.

**Press once** to massage a fixed point. You must then use the up and down buttons to determine the exact area. The remote will display HO.

**Press twice** to massage a small area. You must then use the up and down buttons to determine the exact area. The remote will display H1.

**Press three times** to massage the full upper body. The remote will display H2.

**Press four times** to massage the neck and shoulder. The remote will display H3.

**Press five times** to massage the back and waist. The remote will display H4.

### Speed



There are three speed massage options available. Press repeatedly on the speed button to choose the speed of your choice.

### Width



This feature adjusts the width of the massage mechanism. There are three width adjustment options. Press repeatedly on the width button to choose the massage width of your choice.

### Air bag massage mode adjustments



There are three air bag massage mode adjustment modes:

Full Air: Arms, legs and feet massage air bags are activated.

Arm: Arm massage air bags are activated.

Leg: Leg air bags are activated.

### Air pressure intensity

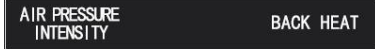

There are 3 intensity levels for each air massage mode. Press on the intensity button repeatedly to choose the intensity level of your choice (low, medium and strong)

### Back heat

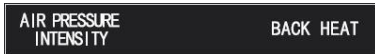

Press on this button to activate the lower back, infrared heat. Press again to deactivate it.

### Auto lie down mode:



There are three automatic lie-down positions. Press the button repeatedly to choose the best position for you.

## 9. MOVING THE CHAIR

Make sure that the AC power cord is pulled out of the chair. Turn the back backward to a proper angle so the centre gravity falls onto the casters. Pull the massage chair forward or backward as you wish.

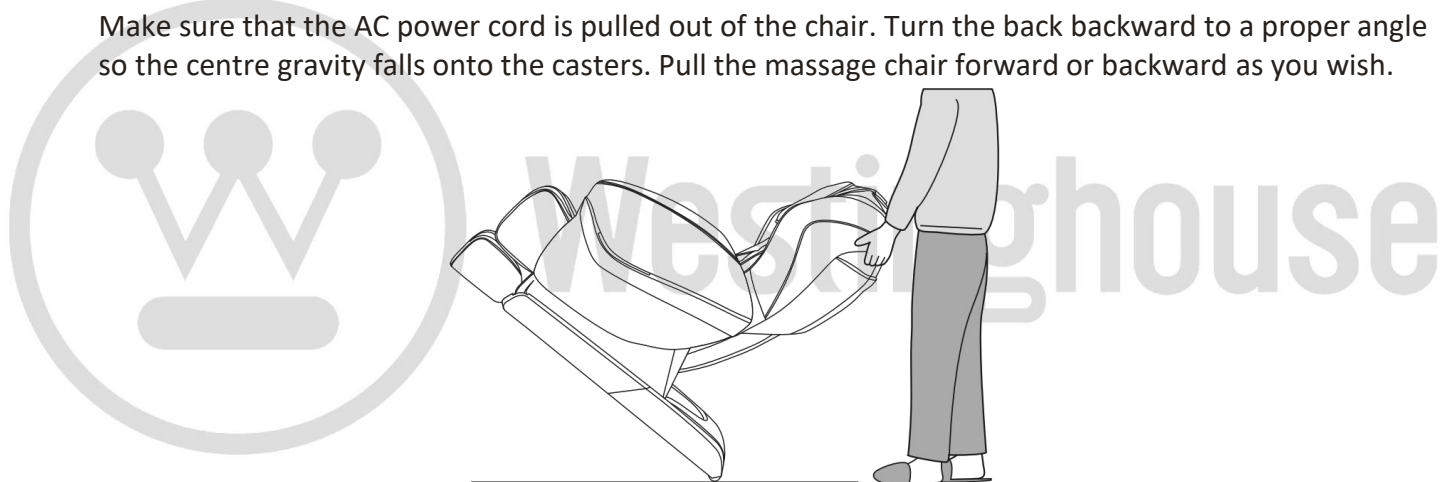

## 10. FLOOR PROTECTION

Prolonged use of this massage chair can damage wood floors. To prevent permanent damage, place a carpet or mat under the chair.



## 11. PRODUCT SPECIFICATIONS

Power: 150 Watts

## 12. WARRANTY

### LIMITED ONE (1) YEAR WARRANTY

This product is guaranteed against all manufactured faults and defects for a period of one (1) year from the date of purchase.

For repairs or product defects, please call our customer service department at: 1-866-967-7333. Please have your proof of purchase on hand. If we are not able to replace your defective part, we will send you a service technician for repairs.

Important notes: Any damages caused by an accident or an abusive usage are NOT covered under warranty. We also decline all responsibility concerning indirect or consecutive damages. In certain Canadian provinces, it is not permitted to limit indirect or consecutive damages. Therefore, it is possible these limitations are not applicable to you. This warranty gives you specific legal rights. You may also have other legal rights which vary from one province to another.

**CUSTOMER SERVICE: 1-866-967-7333 ext 227**

## FRANÇAIS

Merci d'avoir acheté ce produit. Veuillez lire attentivement toutes les directives avant d'utiliser votre fauteuil vibromasseur et conservez cette notice d'utilisation.

Portez attention aux consignes de sécurité et conservez cette notice d'utilisation afin de pouvoir vous y référer ultérieurement.

Note: EBI se réserve le droit de modifier le design et la description de ce produit sans autre préavis.

### Table de matières

1. CONSIGNES DE SÉCURITÉ
2. RESTRICTIONS
3. ENTRETIEN
4. DÉPANNAGE
5. AVANTAGES
6. INSTALLATION
7. COMPOSANTES
8. MODE D'EMPLOI
9. DÉPLACER LA CHAISE
10. PROTECTION DU PLANCHER
11. SPÉCIFICATIONS
12. GARANTIE

## 1. CONSIGNES DE SÉCURITÉ

- Ce produit n'est pas recommandé pour les enfants.
- Veuillez débrancher le cordon d'alimentation CA de la chaise avant de la nettoyer.

- Utilisez cet appareil exclusivement aux fins décrites dans ce manuel.
- Veuillez n'utiliser que les accessoires recommandés par Westinghouse®.
- Cet appareil est conçu pour un usage intérieur seulement.
- Cet appareil est conçu pour un usage de 20 minutes ou moins à la fois.
- En cas de bris de l'appareil (tissus ou mécanique), débranchez celui-ci et appelez un centre de service Westinghouse® ou votre revendeur.
- Assurez-vous que l'appareil est bien aéré et non obstrué.
- Veillez à ne pas laisser tomber de petits objets dans les orifices et mécanismes de la chaise.
- L'utilisation de cette chaise n'est pas recommandée en cas d'abus d'alcool ou de drogues.
- Ne tenez pas la fiche d'alimentation avec des mains mouillées.
- Ne laissez pas de liquide tomber sur cet appareil afin de réduire les risques de décharges électriques et éviter de l'endommager.
- Maintenez votre chaise en bonne condition et veuillez ne pas endommager la fiche d'alimentation.
- N'utilisez pas un linge mouillé pour nettoyer des composantes électriques telles que l'interrupteur ou la fiche d'alimentation.
- Éteignez l'appareil lors d'une panne de courant.
- Cessez d'utiliser votre chaise de massage si elle fonctionne anormalement. Coupez immédiatement l'alimentation et contactez Westinghouse® au 1-866-967-7333 ext 227.
- Cessez d'utiliser l'appareil si vous ressentez un malaise et consultez votre médecin.

## 2. RESTRICTIONS

Il est fortement recommandé pour les personnes ayant des problèmes cardiaques, d'ostéoporose, de fièvres, fractures, d'une intervention chirurgicale récente, dislocation et autres problèmes de santé ou qui portent un stimulateur cardiaque, défibrillateur ou autres appareils de santé électroniques sensibles aux interférences, de consulter leur médecin avant d'utiliser ce produit.

## 3. ENTRETIEN

- Cet appareil doit être entretenu uniquement par un technicien recommandé par Westinghouse®. Dans le cas contraire, EBI se réserve le droit d'annuler la garantie de cet appareil.
- Débranchez le cordon d'alimentation après chaque utilisation.
- Veuillez ne brancher cet appareil que sur des prises murales en parfait état de marche.
- Si l'appareil demeure inutilisé pendant une période de temps prolongé, entreposez-le dans un endroit sec et exempt de poussière.
- Ne rangez pas cet appareil près d'une source de chaleur élevée, d'un feu ou sous la lumière directe du soleil.
- N'utilisez pas de benzène, de décapant, ni d'autre solvant pour nettoyer l'appareil. Utilisez plutôt un linge sec.
- Le mécanisme de cet appareil est conçu pour en minimiser l'entretien.
- Il n'est pas recommandé de déplacer le fauteuil sur ses roulettes si vos planchers sont en bois, si vous êtes dans un espace trop étroit ou si la surface du sol est accidentée. Dans ces cas précis, deux personnes sont requises pour soulever et déplacer le fauteuil.
- Utilisez cet appareil de façon intermittente. Ne l'utilisez pas de façon continue pendant de longues périodes de temps.

## 4. DÉPANNAGE

- Il est normal que le moteur fasse du bruit pendant que l'appareil fonctionne.

- Si le panneau de commande ne fonctionne pas normalement, assurez-vous que le cordon d'alimentation et la prise d'alimentation sont bien connectés et que l'interrupteur est allumé.
- L'appareil s'arrête automatiquement lorsque le temps prescrit s'est écoulé. L'appareil s'éteindra également automatiquement pour éviter que le moteur surchauffe lorsqu'il a fonctionné continuellement sur une longue période de temps. Il pourra, à nouveau, être utilisé après trente minutes d'arrêt.

## 5. AVANTAGES

Aidez à soulager votre tension et faites disparaître le stress avec l'incroyable chaise massage thérapeutique WES41-700S de Westinghouse®. Le mécanisme de massage unique à 4 têtes rotatives parcourt de la nuque jusqu'aux cuisses. Le repose-pied comprend une série de systèmes de massage performants pour les pieds fatigués. La chaise de massage thérapeutique Westinghouse® WES41-700S reproduit 5 thérapies de massage pour offrir la sensation d'un massage professionnel dans le confort de votre propre maison ! Elle masse même les épaules, les pieds et le dessous des pieds. Nous avons aussi ajouté la fonction de massage intelligent 2D pour encore plus de confort.

## 6. INSTALLATION

La chaise de massage WES41-700S est partiellement assemblée.

- Assemblez la chaise de massage selon les instructions d'installation fournies dans ce guide.
- Vérifiez la liste des pièces soigneusement pour s'assurer que rien ne manque.
- S'asseoir dans le fauteuil de massage avant qu'il ne soit complètement assemblé pourrait causer des dommages permanents à la chaise et causer des blessures.
- **Ce fauteuil de massage est équipé d'un cordon comportant un conducteur de terre. La fiche doit être branchée dans une prise murale CA appropriée.**
- Si le fusible du fauteuil de massage est brûlé, s'il vous plaît mettre le fauteuil hors tension et débranchez le cordon d'alimentation de la prise murale. Vous pouvez dévisser le couvercle recouvrant le fusible situé dans la boîte de commutation au fond et à gauche de la chaise derrière celle-ci.

Utiliser un fusible de même taille et de type pour remplacer l'ancien, puis remettre le couvercle.

Vous pouvez appeler Westinghouse® au 1-866-967-7333 ext 227 si vous avez besoin d'aides.

**ATTENTION: Si une pièce est manquante, appelez le service à la clientèle au: 1-866-967-7333 poste 227.**

### Déballage

- 1) Retirez la chaise de massage, coussins et accessoires de la boîte principale.
- 2) Retirez tous les emballages en plastique.

### Installation du mécanisme du système de massage pour les pieds et les jambes

Afin de pouvoir incliner et soulever le masseur des jambes et pieds, vous devez assembler correctement le mécanisme du système de massage pour les pieds et les jambes.

- a) Retirez le mécanisme de liaison du système de massage pour les pieds et les jambes.

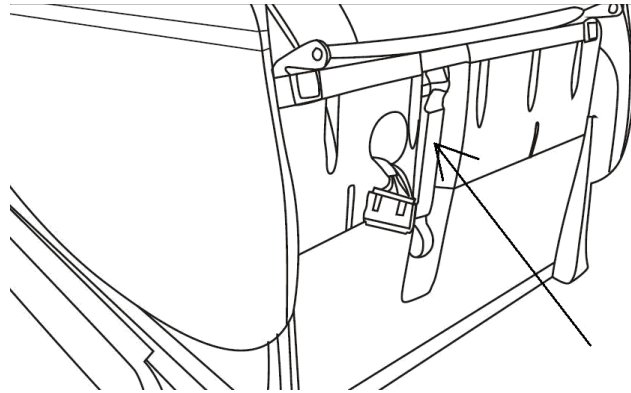

b) Alignez les deux trous des mécanismes de trous et insérez la tige de verrouillage.

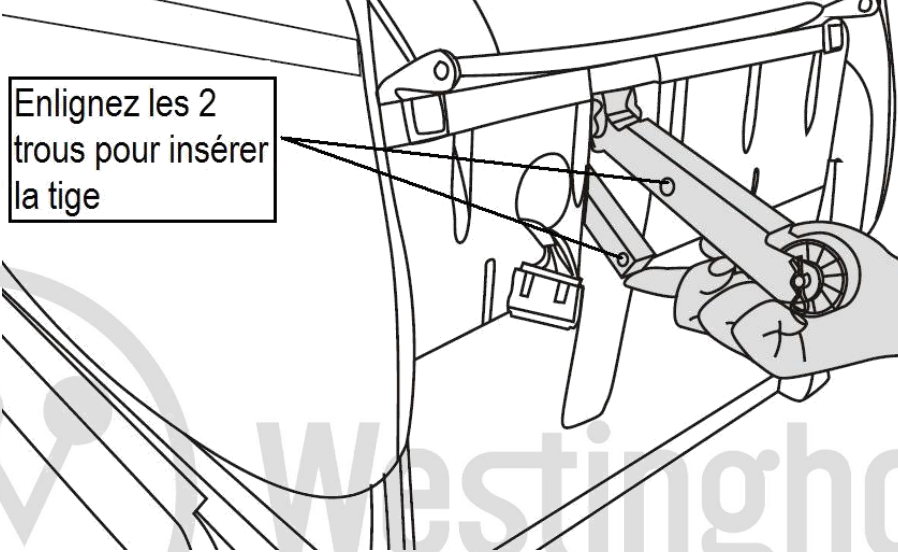

### Installation du système de massage pour les pieds et les jambes

a) Placez le masseur pour les pieds et les jambes devant la chaise. Branchez le tuyau d'air entre le dossier et le système de massage pour les pieds et les jambes. Branchez ensuite le connecteur d'alimentation ensemble. Assurez-vous que le tuyau et les connecteurs sont bien serrés.

**IMPORTANT : Évitez de plier le tube d'air**

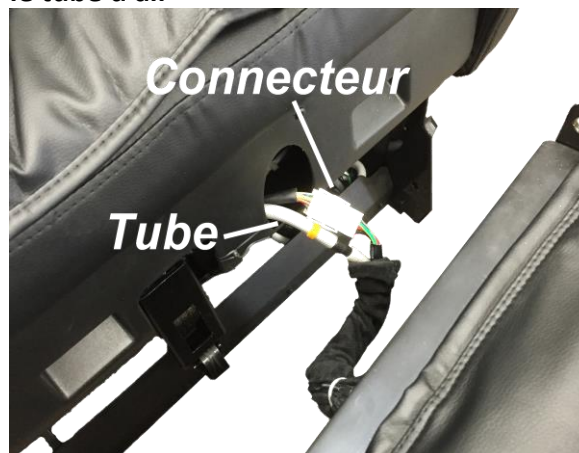

b) Insérez l'anneau de retenue rond à gauche de l'appareil de massage de pied dans l'axe gauche sur la chaise de massage.



c) Faites de même pour le côté droit.

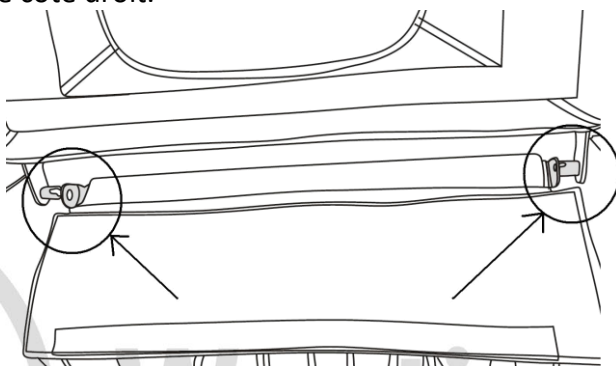

d) Une fois en place, insérez les goupilles de maintiens de chaque côté.

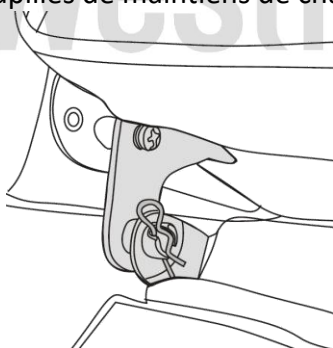

### Installez les coussins du dos et de la tête

Installez les coussins du dos et de la tête en utilisant les rubans Velcro et la fermeture éclair du dossier de la chaise.

**Zipper**

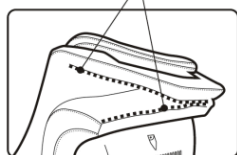

**Velcro**

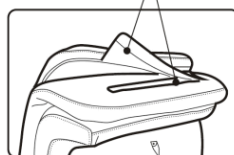

### Installation finale

- 1) Insérez le cordon d'alimentation CA dans la prise murale
- 2) Allumez l'interrupteur principal en bas, derrière la chaise de massage. Vous pouvez maintenant profiter du confort de votre nouvelle chaise de massage

## 7. COMPOSANTES

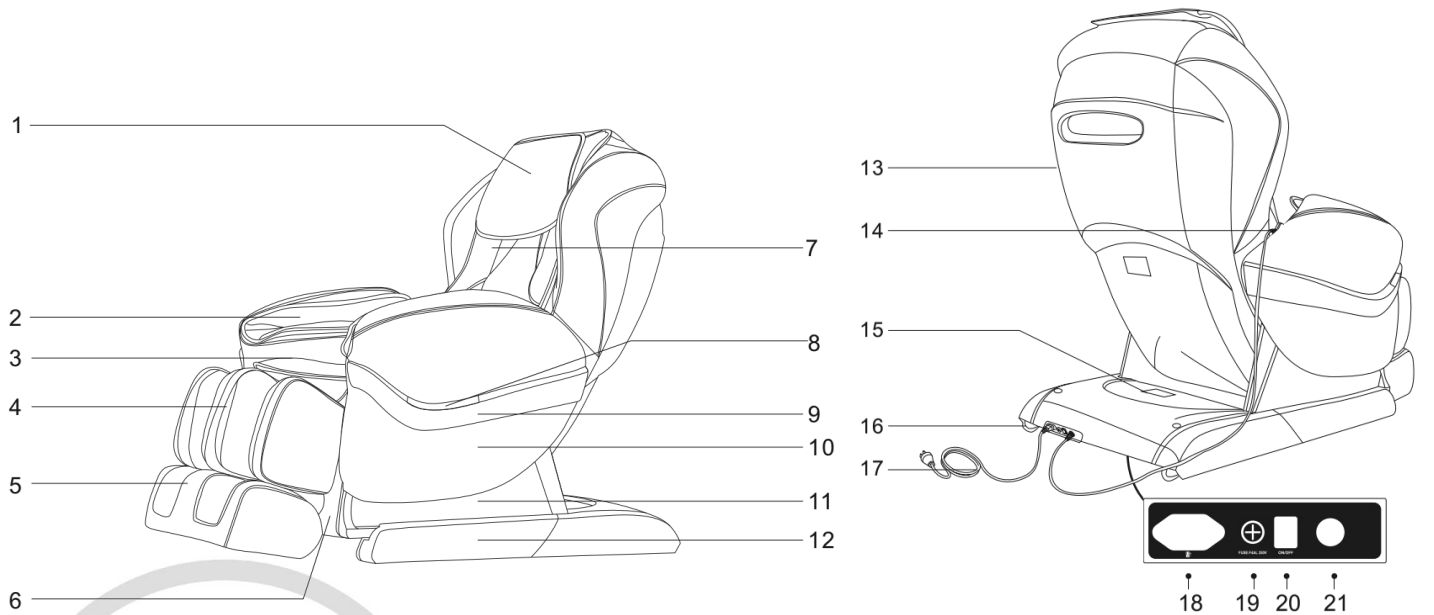

1. Repose-tête
2. Appuie-bras
3. Coussin de siège
4. Masseur de jambes
5. Masseur de pied
6. Couvercle avant
7. Coussin de dossier

8. Lumière de couleur DEL
9. Bande décorative
10. Couvercle latéral
11. Couvercle de base
12. Couvercle de roue
13. Couvercle arrière
14. Télécommande

15. Couvercle de la boîte de contrôle
16. Roues
17. Cordon d'alimentation
18. Prise du cordon d'alimentation
19. Boîte à fusibles
20. Interrupteur d'alimentation
21. Prise de télécommande

### Télécommande





## 8. MODE D'EMPLOI



Nous vous recommandons d'ajuster l'angle de chaise avant de mettre la chaise de massage en marche. De cette façon, les mesures du corps prises par la chaise de massage se feront correctement.



## Réglage de la hauteur du dossier



Appuyez sur le bouton  pour abaisser et pour soulever indépendamment le dossier.

Appuyez sur le bouton  abaisser et pour soulever indépendamment la section de massage des jambes.

Ensuite, appuyez sur le bouton  pour démarrer la chaise de massage. La WES41-700S va scanner la longueur de votre dos. Une fois cela fait (environ 10 secondes), le mode de massage automatique démarre. Vous pouvez choisir un des quatre autres modes de massage automatiques. Vous pouvez interrompre le mode de massage automatique à tout moment en appuyant sur le bouton . La chaise se met alors en mode de pause. La télécommande se mettra alors à clignoter durant 10 secondes. En appuyant sur le bouton  une seconde fois, la chaise de massage reviendra ensuite à sa position d'origine.

Si vous préférez un mode de massage spécifique, vous n'avez qu'à utiliser le mode de massage manuel. Si oui, vous pouvez choisir le type de massage que vous voulez (Shiatsu, pétrir, un rabat, etc.). La chaise de massage utilisera alors uniquement le mode de massage que vous avez choisi. Vous pouvez appuyer sur le bouton  à nouveau à tout moment et le fauteuil de massage reviendra à sa position initiale et s'éteindra.





## Modes de massages automatiques

a) Appuyez sur les boutons  ou  afin de choisir la hauteur dans maximum du mécanisme de massage dans le dos qui vous convient :

b) Appuyez sur un de ces boutons afin de choisir le mode qui vous convient :



## Mode mémoire

Lors d'un massage automatique, la première pression sur le bouton marche / arrêt  désactive la fonction de massage et la télécommande affiche alors 'Memory' (mémoire), vous pouvez choisir l'un des boutons M1 M2 M3  pour mémoriser le type de massage et la position de la chaise. Vous pouvez appuyer à nouveau sur le bouton marche / arrêt  ou vous attendez 10 secondes, la fonction de la position et le massage ne sera pas mémorisé et la chaise reprendra sa position et reprendra là où elle était. Si vous ne choisissez pas un bouton M1 M2 M3, vous devez appuyer sur le bouton marche / arrêt  une fois de plus pour désactiver le fauteuil de massage. Quand un mode de massage ou de durée est expiré, l'écran de la télécommande affiche le mot 'Memory' (mémoire). Une pression à ce moment sur le bouton de mémoire

M1 , va stocker le réglage et le mode de massage qui vient de se terminer. Vous pouvez rappeler ce mode de mémoire enregistré la prochaine fois que vous utilisez votre fauteuil de massage en appuyant sur ce même bouton pour le massage du corps. Ce sera le même que la dernière fois que vous avez utilisé votre chaise de massage.



M1) Quand un mode de massage ou de temps d'exécution est expiré, l'écran de la télécommande affiche le mot Memory «mémoire» et scintille en même temps. En appuyant à ce moment sur le bouton M1, la chaise va stocker la hauteur du mécanisme de massage du mode 'Upper body' (haut du corps) qui vient de se terminer. Vous pouvez rappeler ce mode de mémoire enregistré la prochaine fois que vous utilisez votre fauteuil de massage en appuyant sur le bouton de mémoire après avoir activé votre chaise de massage.

M2) Quand un mode de massage ou de temps d'exécution est expiré, l'écran de la télécommande affiche le mot Memory «mémoire» et scintille en même temps. En appuyant à ce moment sur le bouton M2, la chaise va stocker la hauteur du mécanisme de massage du mode 'Lower body' (bas du corps) qui vient de se terminer. Vous pouvez rappeler ce mode de mémoire enregistré la prochaine fois que vous utilisez votre fauteuil de massage en appuyant sur le bouton de mémoire après avoir activé votre chaise de massage.

M3) Quand un mode de massage ou de temps d'exécution est expiré, l'écran de la télécommande affiche le mot Memory «mémoire» et scintille en même temps. En appuyant à ce moment sur le bouton M3, la chaise va stocker la hauteur du mécanisme de massage du mode 'Lower body' (bas du corps) qui vient de se terminer. Vous pouvez rappeler ce mode de mémoire enregistré la prochaine fois que vous utilisez votre fauteuil de massage en appuyant sur le bouton de mémoire après avoir activé votre chaise de massage.

## Mode de massage manuel

### Pétrissage

Appuyez sur cette touche pour activer la fonction de massage par pétrissage.



Avec ce mode, vous pouvez ajuster la vitesse du massage.

### Tapotement

Appuyez sur cette touche pour activer la fonction de massage par tapotement.



Avec ce mode, vous pouvez ajuster la largeur et la vitesse du massage.

### Pétrissage et tapotement (Knead & Tap)

Appuyez sur cette touche pour activer les fonctions de massage par pétrissage et tapotement en même temps.



Avec ce mode, vous pouvez ajuster la vitesse du massage.

### Shiatsu (Shiatsu)

Appuyez sur cette touche pour activer la fonction de massage par Shiatsu.

KNEAD & TAP    KNOCK    SHIATSU

Avec ce mode, vous pouvez ajuster la largeur et la vitesse du massage.

### Cognement (Knock)

Appuyez sur cette touche pour activer la fonction de massage par cognement.

KNEAD & TAP    KNOCK    SHIATSU

Avec ce mode, vous pouvez ajuster la largeur et la vitesse du massage.

### Ajustements pour le haut et bas du corps



En mode manuel, le mécanisme de massage de la WES41-700Sse déplace de la région du cou jusqu'aux cuisses. En appuyant plusieurs fois sur le bouton, vous pouvez masser une zone de massage spécifique.

**Appuyez une fois** pour masser un point fixe. Vous devez alors utiliser les boutons haut et bas pour déterminer la superficie exacte. La télécommande affiche H0.

**Appuyez deux fois** pour masser une petite zone. Vous devez alors utiliser les boutons haut et bas pour déterminer la superficie exacte. La télécommande affiche H1.

**Appuyez trois fois** pour masser le haut du corps. La télécommande affiche H2.

**Appuyez quatre fois** pour masser le cou et les épaules. La télécommande affiche H3.

**Appuyez cinq fois** pour masser le dos et la taille. La télécommande affiche H4.

### Vitesse du type de massage



Appuyez sur le bouton Vitesse (Speed) à répétition pour ajuster la vitesse de massage. Il y a 3 vitesses de massage.

### Largeur du mécanisme de massage

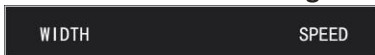

Appuyez sur le bouton Largeur (Width) à répétition pour ajuster la largeur du mécanisme de massage. Il y a 3 largeurs de massage possible.

### Mode de massage avec sacs gonflables



Appuyez répétitivement sur la touche de sacs gonflables pour activer la fonction de massage avec sacs gonflables pour le bas du corps. Il y a trois modes :

Full air : tous les sacs peuvent être activés

Arm : les sacs des bras seulement peuvent être activés

Leg : les sacs pour le massage des jambes seulement

### Intensité de massage avec sacs gonflables

AIR PRESSURE  
INTENSITY

Appuyez répétitivement sur la touche d'intensité pour ajuster l'intensité du massage avec sacs gonflables. Appuyez plusieurs fois pour l'ajuster à votre goût. Il y a trois réglages : faible, moyen et fort.

### Chauffage du dos (Back Heat)

AIR PRESSURE  
INTENSITY BACK HEAT

Appuyez sur la touche Chauffage (Back Heat) pour activer la chaleur infrarouge pour le bas du dos. Appuyez de nouveau pour la désactiver.

### Ajustements automatiques de l'inclinaison du dos et des jambes

Vous pouvez choisir entre 3 positions réajustées. Appuyez sur le bouton  plusieurs fois pour choisir la position que vous préférez.

## 9. DÉPLACER LA CHAISE DE MASSAGE

Vérifiez que le cordon de la chaise est débranché et hors du chemin. Faites basculer l'arrière du fauteuil pour appuyer son centre de gravité sur les roulettes. Déplacez le fauteuil à l'endroit et repositionnez-le dans son angle original.

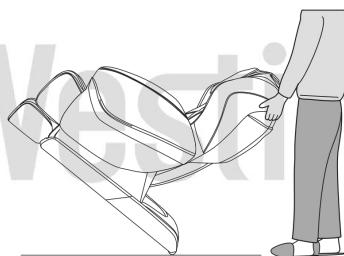

## 10. PROTECTION DU PLANCHER

La pression prolongée du fauteuil sur le plancher peut laisser des marques. Pour éviter d'abîmer vos planchers, il suffit de placer une pièce de tapis sous le fauteuil.

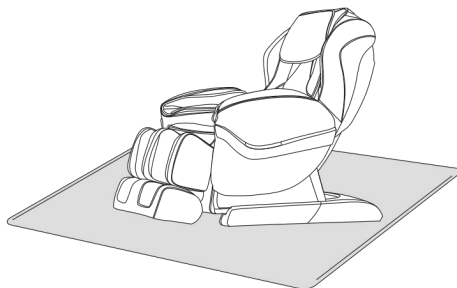

## 11. SPÉCIFICATIONS

Consommation électrique 150 Watts maximum

## 12. GARANTIE

GARANTIE LIMITÉE DE UN (1) AN

Ce produit est garanti contre tout vice de matières et de fabrication pour une durée d'un (1) an à compter de la date d'achat. En cas de défectuosité, veuillez communiquer avec notre service à la clientèle au 1-866-967-7333. Ayez à portée de la main votre preuve d'achat. Si nous ne sommes pas en mesure de vous remplacer la pièce défectueuse, nous vous enverrons un technicien réparateur.

Important : Tout dommage causé à l'une des pièces de produit et attribuable à un accident, une utilisation abusive ou une installation inadéquate n'est PAS couvert par la garantie. En vertu de notre politique, nous déclinons toute responsabilité concernant les dommages consécutifs ou indirects. Dans certaines provinces, il est interdit d'exclure ou de limiter les dommages consécutifs ou indirects. Par conséquent, il est possible que l'exclusion ci-dessus ne s'applique pas dans votre cas. La présente garantie vous accorde des droits juridiques spécifiques ; vous pouvez également bénéficier d'autres droits, lesquels varient d'une province à l'autre.

**SERVICE À LA CLIENTÈLE : 1-866-967-7333**



Westinghouse